

Snake

SK 45

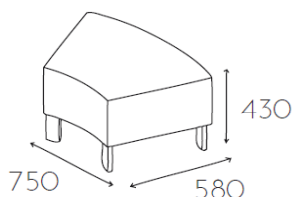

Grupa cenowa					
I	II	III	IV	V	VI
Meteor Rivet	Charles Petrus Valencia	MLF Patina Xtreme/X2	Blazer Borana Cleo	Skóra	Alcantara
696,-	720,-	746,-	794,-	1026,-	1207,-

Element siedziskowy 1/8 koła na nóżkach 60x20mm chromowanych (W01 CHR). Elementy Snake'a łączą się ze sobą za pomocą niewidocznej blachy montażowej oraz śrub. Do każdego zestawu dołączony jest klucz imbusowy.

Blat 1/8 koła 750x580x18mm, melamina, nakładany na mebel z matą antypoślizgową

+172,-

Nogi malowane proszkowo

W01 MAL

bez dopłaty

SK E

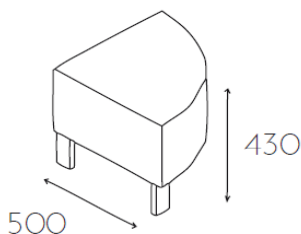

Grupa cenowa					
I	II	III	IV	V	VI
Meteor Rivet	Charles Petrus Valencia	MLF Patina Xtreme/X2	Blazer Borana Cleo	Skóra	Alcantara
649,-	669,-	690,-	729,-	919,-	1067,-

Element siedziskowy 1/4 koła na nóżkach 60x20mm chromowanych (W01 CHR). Elementy Snake'a łączą się ze sobą za pomocą niewidocznej blachy montażowej oraz śrub. Do każdego zestawu dołączony jest klucz imbusowy.

Blat 1/4 koła 500x500x18mm, melamina, nakładany na mebel z matą antypoślizgową

+126,-

Nogi malowane proszkowo

W01 MAL

bez dopłaty

SK 500

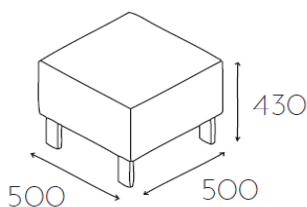

Grupa cenowa					
I	II	III	IV	V	VI
Meteor Rivet	Charles Petrus Valencia	MLF Patina Xtreme/X2	Blazer Borana Cleo	Skóra	Alcantara
657,-	681,-	707,-	754,-	987,-	1167,-

Element siedziskowy kwadratowy na nóżkach 60x20mm chromowanych (W01 CHR). Elementy Snake'a łączą się ze sobą za pomocą niewidocznej blachy montażowej oraz śrub. Do każdego zestawu dołączony jest klucz imbusowy.

Blat 500x500x18mm, melamina, nakładany na mebel z matą antypoślizgową

+75,-

Nogi malowane proszkowo

W01 MAL

bez dopłaty

Snake

SK 1000

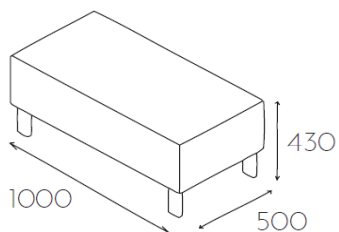

Grupa cenowa					
I	II	III	IV	V	VI
Meteor Rivet	Charles Petrus Valencia	MLF Patina Xtreme/X2	Blazer Borana Cleo	Skóra	Alcantara
878,-	913,-	950,-	1018,-	1353,-	1612,-

Element siedziskowy prostokątny na nóżkach 60x20mm chromowanych (W01 CHR). Elementy Snake'a łączą się ze sobą za pomocą niewidocznej blachy montażowej oraz śrub. Do każdego zestawu dołączony jest klucz imbusowy.

Błat 1000x500x18mm, melamina, nakładany na mebel z matą antypoślizgową
Nogi malowane proszkowo

W01 MAL

+150,-

bez dopłaty

SK 1500

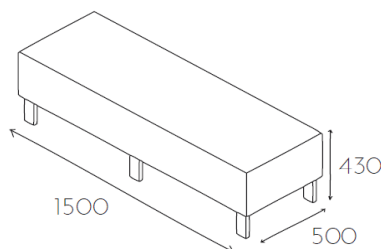

Grupa cenowa					
I	II	III	IV	V	VI
Meteor Rivet	Charles Petrus Valencia	MLF Patina Xtreme/X2	Blazer Borana Cleo	Skóra	Alcantara
1170,-	1215,-	1265,-	1355,-	1795,-	2136,-

Element siedziskowy prostokątny na nóżkach 60x20mm chromowanych (W01 CHR). Elementy Snake'a łączą się ze sobą za pomocą niewidocznej blachy montażowej oraz śrub. Do każdego zestawu dołączony jest klucz imbusowy.

Błat 1500x500x18mm, melamina, nakładany na mebel z matą antypoślizgową
Nogi malowane proszkowo

W01 MAL

+225,-

bez dopłaty

SK 90

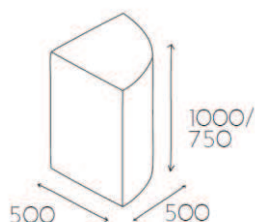

Grupa cenowa					
I	II	III	IV	V	VI
Meteor Rivet	Charles Petrus Valencia	MLF Patina Xtreme/X2	Blazer Borana Cleo	Skóra	Alcantara
703,-	755,-	812,-	915,-	1421,-	1813,-

Element oparciowy 1/4 walca na stopkach z tworzywa z regulatorami w dwóch wysokościach do wyboru 750mm lub 1000mm. Ćwierćwalec nie jest elementem wolnostojącym, jego zastosowanie to narożnik pomieszczenia lub wypełnienie zamkniętego koła składającego się z 8 elementów SK45.

Snake

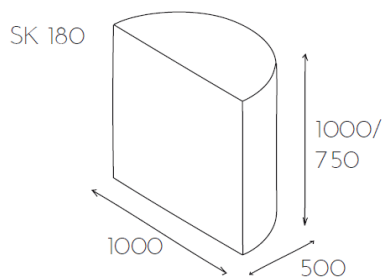

Grupa cenowa					
I	II	III	IV	V	VI
Meteor Rivet	Charles Petrus Valencia	MLF Patina Xtreme/X2	Blazer Borana Cleo	Skóra	Alcantara
835,-	903,-	978,-	1114,-	1781,-	2297,-

Element oparciowy 1/2 walca na stopkach z tworzywa z regulatorami w dwóch wysokościach do wyboru 750mm lub 1000mm. Półwalec nie jest elementem wolnostojącym, powinien stać przy ścianie lub wypełniać zamknięte koło składające się z 8 elementów SK45.

SK 360

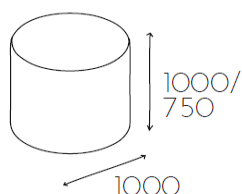

Grupa cenowa					
I	II	III	IV	V	VI
Meteor Rivet	Charles Petrus Valencia	MLF Patina Xtreme/X2	Blazer Borana Cleo	Skóra	Alcantara
1099,-	1190,-	1290,-	1489,-	2489,-	3120,-

Element oparciowy walec na stopkach z tworzywa z regulatorami w dwóch wysokościach do wyboru 750mm lub 1000mm. Walec nie jest elementem wolnostojącym, powinien wypełniać zamknięte koło składające się z 8 elementów SK45.

SK 45 + SK RI

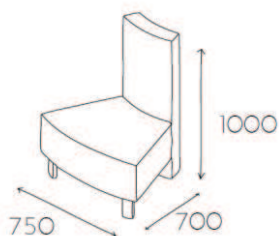

Grupa cenowa					
I	II	III	IV	V	VI
Meteor Rivet	Charles Petrus Valencia	MLF Patina Xtreme/X2	Blazer Borana Cleo	Skóra	Alcantara
1062,-	1108,-	1159,-	1251,-	1701,-	2051,-

Element siedziskowy 1/8 koła na nóżkach 60x20mm chromowanych (W01 CHR) wraz z oparciem na krótszym łuku (SK RI) na stopkach z tworzywa z regulatorami. Grubość oparcia 110mm. Elementy Snake'a łączą się ze sobą za pomocą niewidocznej blachy montażowej oraz śrub. Do każdego zestawu dołączony jest klucz imbusowy.

Błat 1/8 koła 750x580x18mm, melamina, nakładany na mebel z matą antypoślizgową

+172,-

Nogi malowane proszkowo

W01 MAL

bez dopłaty

Snake

SK 45 + SK RA

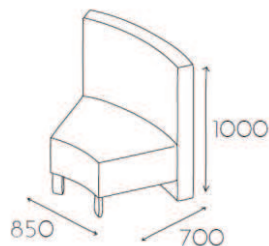

Grupa cenowa					
I	II	III	IV	V	VI
Meteor Rivet	Charles Petrus Valencia	MLF Patina Xtreme/X2	Blazer Borana Cleo	Skóra	Alcantara
1252,-	1319,-	1394,-	1528,-	2188,-	2700,-

Element siedziskowy 1/8 koła na nóżkach 60x20mm chromowanych (W01 CHR) wraz z oparciem na dłuższym łuku (SK RA) na stopkach z tworzywa z regulatorami. Grubość oparcia 110mm. Elementy Snake'a łączą się ze sobą za pomocą niewidocznej blachy montażowej oraz śrub. Do każdego zestawu dołączony jest klucz imbusowy.

Blat 1/8 koła 750x580x18mm, melamina, nakładany na mebel z matą antypoślizgową

+172,-

Nogi malowane proszkowo

W01 MAL

bez dopłaty

SK E + SK RE

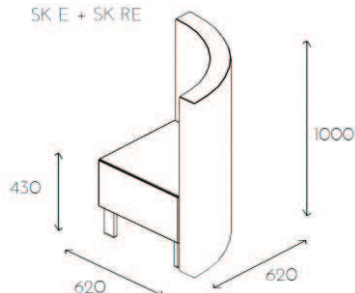

Grupa cenowa					
I	II	III	IV	V	VI
Meteor Rivet	Charles Petrus Valencia	MLF Patina Xtreme/X2	Blazer Borana Cleo	Skóra	Alcantara
1188,-	1253,-	1324,-	1454,-	2089,-	2580,-

Element siedziskowy 1/4 koła na nóżkach 60x20mm chromowanych (W01 CHR) wraz z oparciem na łuku (SK RE) na stopkach z tworzywa z regulatorami. Grubość oparcia 110mm. Elementy Snake'a łączą się ze sobą za pomocą niewidocznej blachy montażowej oraz śrub. Do każdego zestawu dołączony jest klucz imbusowy.

Blat 1/4 koła 500x500x18mm, melamina, nakładany na mebel z matą antypoślizgową

+126,-

Nogi malowane proszkowo

W01 MAL

bez dopłaty

SK 500 R

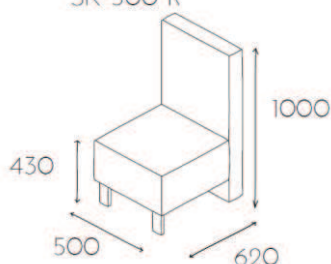

Grupa cenowa					
I	II	III	IV	V	VI
Meteor Rivet	Charles Petrus Valencia	MLF Patina Xtreme/X2	Blazer Borana Cleo	Skóra	Alcantara
1089,-	1142,-	1200,-	1305,-	1821,-	2221,-

Element siedziskowy kwadratowy na nóżkach 60x20mm chromowanych (W01 CHR) wraz z oparciem na stopkach z tworzywa z regulatorami. Grubość oparcia 110mm. Elementy Snake'a łączą się ze sobą za pomocą niewidocznej blachy montażowej oraz śrub. Do każdego zestawu dołączony jest klucz imbusowy.

Blat 500x500x18mm, melamina, nakładany na mebel z matą antypoślizgową

+75,-

Nogi malowane proszkowo

W01 MAL

bez dopłaty

Snake

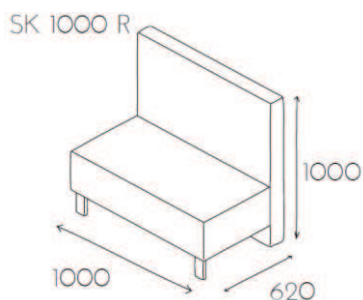

Grupa cenowa					
I	II	III	IV	V	VI
Meteor Rivet	Charles Petrus Valencia	MLF Patina Xtreme/X2	Blazer Borana Cleo	Skóra	Alcantara
1489,-	1574,-	1667,-	1836,-	2663,-	3304,-

Element siedziskowy prostokątny na nóżkach 60x20mm chromowanych (W01 CHR) wraz z oparciem na stopkach z tworzywa z regulatorami. Grubość oparcia 110mm. Elementy Snake'a łączą się ze sobą za pomocą niewidocznej blachy montażowej oraz śrub. Do każdego zestawu dołączony jest klucz imbusowy.

Błat 1000x500x18mm, melamina, nakładany na mebel z matą antypoślizgową
Nogi malowane proszkowo

W01 MAL

+150,-

bez dopłaty

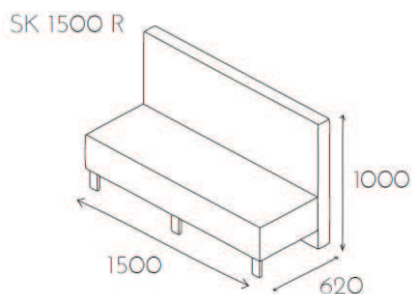

Grupa cenowa					
I	II	III	IV	V	VI
Meteor Rivet	Charles Petrus Valencia	MLF Patina Xtreme/X2	Blazer Borana Cleo	Skóra	Alcantara
1957,-	2075,-	2203,-	2437,-	3581,-	4469,-

Element siedziskowy prostokątny na nóżkach 60x20mm chromowanych (W01 CHR) wraz z oparciem na stopkach z tworzywa z regulatorami. Grubość oparcia 110mm. Elementy Snake'a łączą się ze sobą za pomocą niewidocznej blachy montażowej oraz śrub. Do każdego zestawu dołączony jest klucz imbusowy.

Błat 1500x500x18mm, melamina, nakładany na mebel z matą antypoślizgową
Nogi malowane proszkowo

W01 MAL

+225,-

bez dopłaty